

SSM FULL



.....
A **SEMEATO** traz o futuro do plantio para você.

A nova **SSM FULL** é a **PRIMEIRA SEMEADORA MÚLTIPLA 100% PNEUMÁTICA** do mercado, combina a mais avançada tecnologia, com a tradição de mais de **50 anos** em desenvolver semeadoras preparadas para o **PLANTIO DIRETO**.

Foi desenvolvida para atender médias e grandes propriedades realizando a semeadura de grãos graúdos, grãos finos e (ou) correção de solo.



Características Principais

- 1 Evolução ●.....
- 2 Eficiência ●.....
- 3 Inovação ●.....
- 4 Versatilidade ●.....
- 5 Precisão ●.....
- 6 Facilidade ●.....



SISTEMA DE TRANSMISSÃO

TRANSMISSÃO ELETROHIDRÁULICA – ISOBUS

A transmissão dos dosadores de adubo e de semente são realizadas através de motores hidráulicos gerenciados eletronicamente no console do trator. Não sendo necessário a instalação de nenhum outro equipamento.

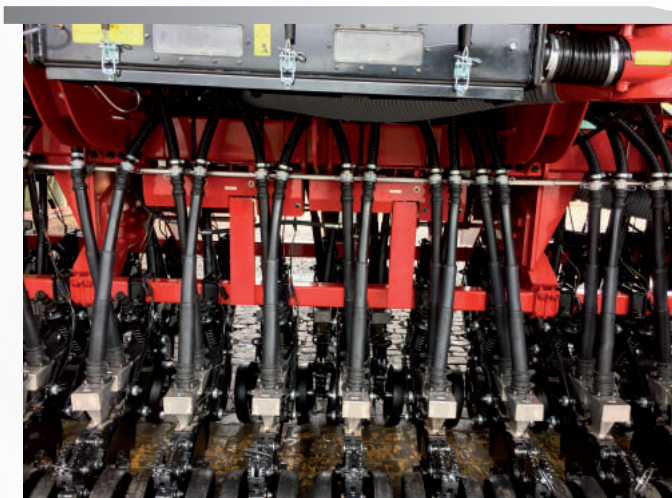

A máquina é equipada com sistema **ISOBUS** - Padrão Internacional de Comunicação Eletrônica entre diferentes máquinas de diferentes fabricantes.

Este sistema controla a transmissão, possibilitando alterar as dosagens de sementes e fertilizantes (taxa fixa ou variável), as alterações são realizadas diretamente no console do trator com um simples toque na tela.

1

Evolução

Sistemas facilitadores de funções



TELA

Tela de controle da semeadora com informações de dosagens, desempenho e monitoramento.

O sistema ISOBUS possibilita a conexão da semeadora com tratores de qualquer marca utilizando apenas um único cabo.



Transmissão Eletrohidráulica - INTELLICONTROL®

Um sistema de controle e monitoramento de plantio, desenvolvido pela SEMEATO para oferecer ao produtor uma ampla variedade de soluções.

Monitoramento de desempenho e execuções das atividades



Maximiza o desempenho da semeadora para as mais variadas condições de plantio

Eficiência

FÁCIL CONFIGURAÇÃO

NÃO REQUER MODELO ESPECÍFICO DE TRATOR.

CALIBRAÇÃO COM EFICIÊNCIA E PRECISÃO.

APLICAÇÃO DE ADUBO E SEMENTE ATRAVÉS DE TAXA FIXA.



Reservatórios

FASTFILL® Reservatórios centrais de semente em polietileno rotomoldado que possuem a tecnologia **ATAC® - AIR FLOW TRANSPORT CHAMBER**: Câmara de transporte de sementes através de fluxo de ar que conduz as sementes até os distribuidores localizados sobre as linhas de plantio.



FULL FASTFILL®: Reservatório altamente versátil podendo ser utilizado tanto para fertilizantes quanto para grãos finos. Com alta capacidade 2.655 litros ~ 3.000 kg adubo e grãos finos 2.6552 ~ 2000kg.



2

Eficiência

A utilização de reservatório central de adubo e semente facilita o abastecimento, diminuindo consideravelmente o tempo de parada, resultando em maior rendimento operacional.



VÓRTICE[®] Sistema Multidosador Semeato

3

Inovação

Inovador sistema de dosagem para fertilizantes e grãos finos. Alocado na base inferior do reservatório central, trabalha como único responsável pela dosagem de produtos.

A transferência do produto é feita por meio de ar, através do acionamento das turbinas, passando pelo divisor de fluxo onde ocorre a divisão para cada uma das linhas.

Tanto o fertilizante quanto a semente são depositados nos reservatórios o qual possuem em suas bases um único dosador, fazendo a dosagem desejada no adubo e na semente.

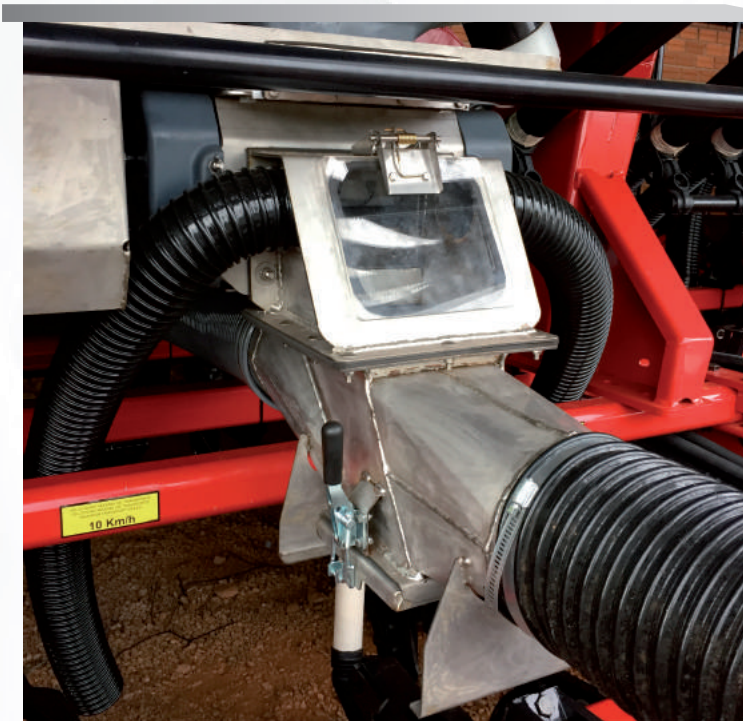

Após passar pelo rotor o produto é conduzido por meio de fluxo de ar até o manifold, onde ocorre a separação para cada uma das linhas.

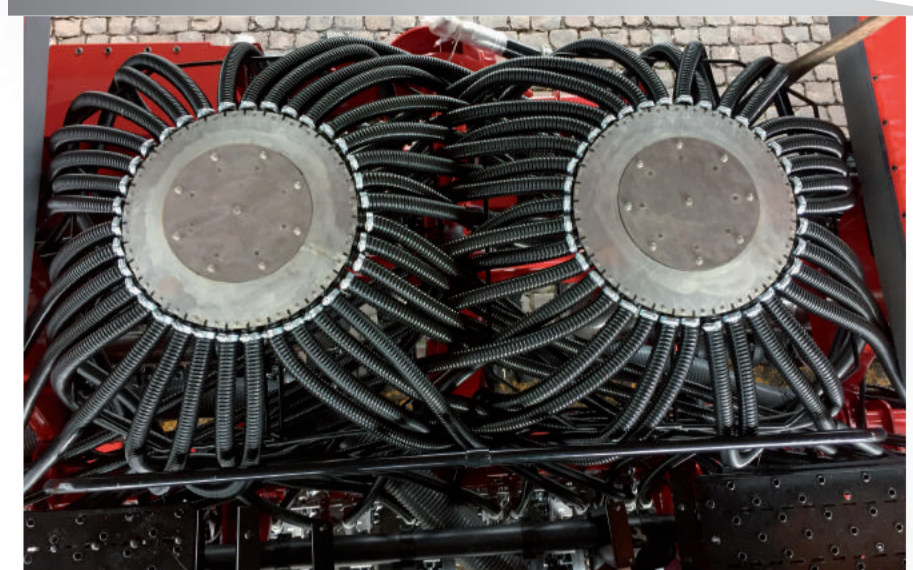

Sistema de fertilização

Sulcadores de Adubo

A escolha do tipo de sulcador depende de:

- Tipo de solo;
- Grau de compactação do solo;
- Tipo e Volume de palhada;
- Potência de trator disponível.

EMBUCHAMENTO SEXTAVADO



Os pontos de articulação das linhas dos sulcadores de adubo possuem sistema exclusivo de embuchamento sextavado que evita desgastes, aumentando assim a vida útil, reduzindo custos e horas de trabalho na manutenção.

Mancalização SEMEHEAVY®

Lubrificação Permanente utilizados nos discos de corte.



4

Versatilidade

Você escolhe o que melhor atende a sua necessidade

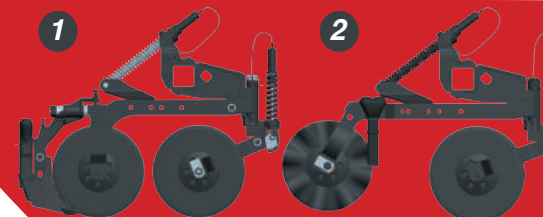

Incorporador

- 1 Disco de corte com guilhotina.
- 2 Disco de corte com incorporador.

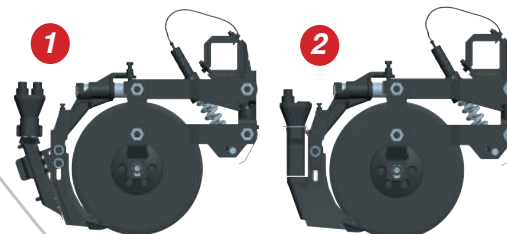

Faço guilhotina *

- 1 Disco de corte de 180mm com condutor de adubo regulável.
- 2 Disco de corte 180mm ou 200mm.

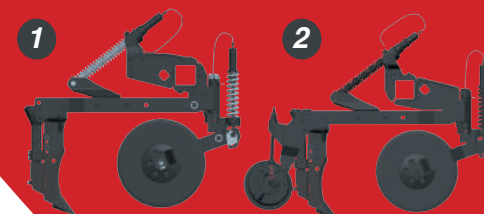

Faço Afastado

- 1 Disco de corte de 180mm
- 2 Disco de corte de 180mm Com tapador de sulco.

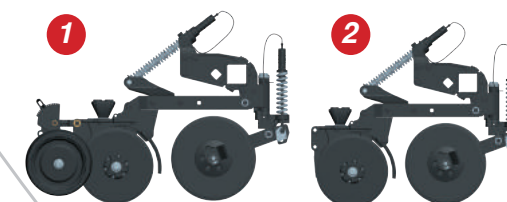

Triplo Disco

- 1 Disco de corte 180mm ou 200mm com limitador de profundidade (somente com linhas paralelas sem desencontro).
- 2 Disco de corte 180mm ou 200mm

A utilização de hastas é recomendada para condições de solos mais pesados, argilosos e que apresentam camada superficial compactada. A opção da utilização de sulcadores de adubo com discos é recomendada para condições de solos leves e arenosos.

SISTEMA DE SEMEADURA

LINHAS DE SEMENTE

A **SSM FULL** utiliza linhas pantográficas tanto para o plantio de grãos finos como para o plantio de grãos graúdos. As linhas pantográficas atuam sempre com o mesmo ângulo de ataque ao solo, mantendo assim a precisão na deposição da semente no sulco.

As linhas pantográficas possuem discos duplos defasados de 15"x16".

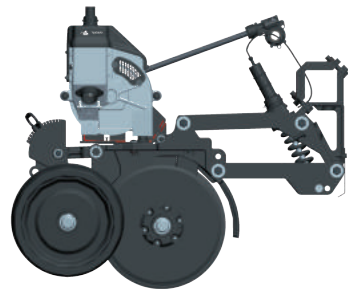

LINHA PARA GRÃOS GRAÚDOS

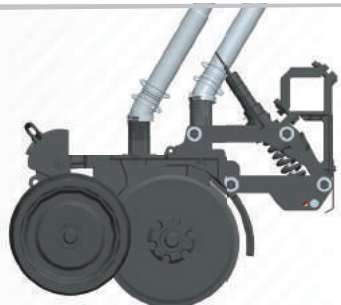

LINHA PARA GRÃOS FINOS

LIMITADOR DE PROFUNDIDADE E COMPACTADOR

A determinação da profundidade de colocação de sementes é realizada através de rodas limitadoras de profundidade, extremamente importante para a germinação.



As rodas limitadoras são utilizadas tanto na semeadura de grãos graúdos como na semeadura de grãos finos.



Compactador V

Compactador em "V" com regulagem de pressão e ângulo de trabalho.

UTILIZADO SOMENTE PARA O PLANTIO DE GRÃOS GRAÚDOS.

MANCALIZAÇÃO DOS DISCOS DEFASADOS E LIMITADORES DE PROFUNDIDADE

A mancalização é realizada através de um exclusivo sistema que utiliza somente um rolamento com dupla carreira de esferas com lubrificação permanente. Menos horas de trabalho para o operador e manutenção do equipamento.

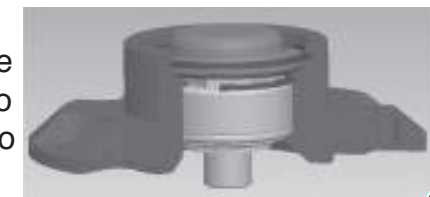

DISTRIBUIÇÃO DE SEMENTE

A distribuição é uma das etapas mais importantes e decisivas durante a operação de semeadura. A precisão com que a semente é distribuída e depositada é fundamental para o bom rendimento das culturas.

VACUUM SYSTEM® - VS

5

Precisão

Sistema preciso de distribuição com grande capacidade de individualização de sementes

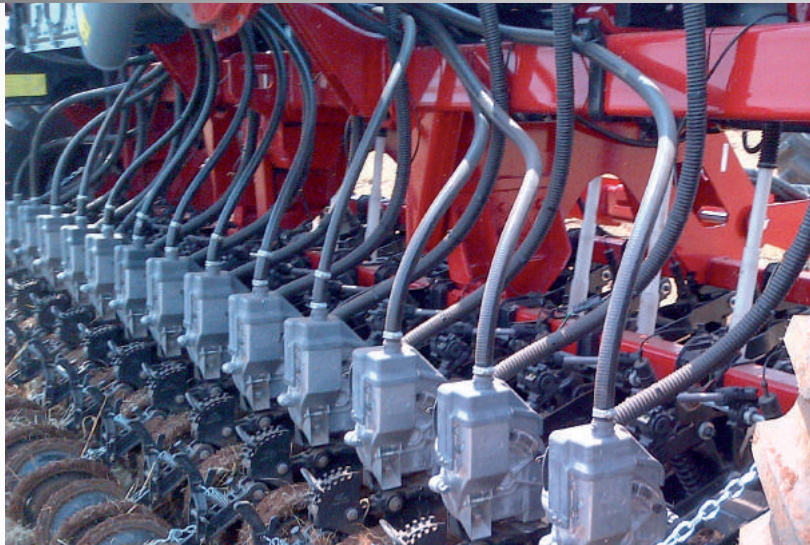

A transmissão do disco de semente no sistema VS é realizada através de cabo flexível, **FLEXSHAFT®**.

ORGANIZADOR DE SEMENTES

Tem por finalidade eliminar os possíveis grãos duplos no disco dosador. Possui uma ampla regulagem determinada de acordo com o tipo e tamanho de semente.

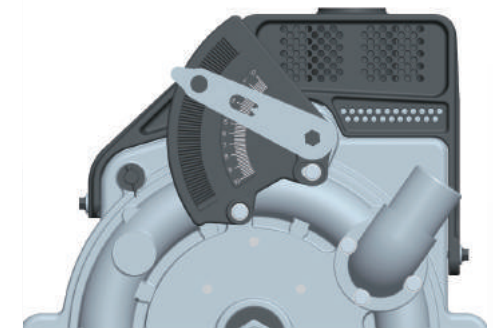
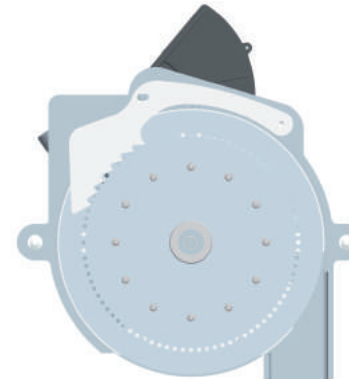

Estão disponíveis vários tipos de discos com diferentes números e tamanhos de furos. Os discos são fabricados em aço inoxidável.

BENEFÍCIOS DO SISTEMA VS:

- Grande capacidade de individualização de sementes;
- Capacidade de distribuir sementes com formatos irregulares com maior precisão;
- Adapta-se mais facilmente aos mais variados tipos e formatos de sementes;
- Redução da ocorrência de falhas e duplos;
- Melhor homogeneidade nos espaçamentos entre sementes.



Rodado

Rodados externos, articulados de atuação instântanea, com pressão constante em qualquer posição, mantendo - os sempre em contato com o solo



Os cilindros responsáveis pelo levante da máquina estão dispostos um em cada rodado e possuem um sistema de fixação com duas rótulas: inferior e superior



6

Facilidade

Autotranspostável

Desligamento linha a linha



Rodado de Transporte

Permite transportar a máquina lateralmente, facilitando o deslocamento



SEMEATO

ESPECIFICAÇÕES TÉCNICAS

MODELO	SSM FULL 3513				SSM FULL 4115			
	INVERNO COMBINADA	INVERNO SEED	VERÃO COMBINADA	CORREÇÃO DE SOLO	INVERNO COMBINADA	INVERNO SEED	VERÃO COMBINADA	CORREÇÃO DE SOLO
	(GRÃOS FINOS) (FERTILIZANTE E SEMENTE)	(GRÃOS FINOS) (SÓ SEMENTE)	(GRÃOS GRAÚDOS) (FERTILIZANTE E SEMENTE)	(SÓ FERTILIZANTE)	(GRÃOS FINOS) (FERTILIZANTE E SEMENTE)	(GRÃOS FINOS) (SÓ SEMENTE)	(GRÃOS GRAÚDOS) (FERTILIZANTE E SEMENTE)	(SÓ FERTILIZANTE)
NÚMERO DE LINHAS ESPAÇAMENTO 17 CM	35	35	35	41	41	41
NÚMERO DE LINHAS ESPAÇAMENTO 45 CM	13	15
NÚMERO DE LINHAS ESPAÇAMENTO 50 CM	12	14
CAPACIDADE SEMENTE NO INVERNO (GRÃOS FINOS)	2655 L ~ (2000 KG)	5310 L ~ (4000 KG)	2655 L ~ (2000 KG)	5310 L ~ (4000 KG)
CAPACIDADE SEMENTE NO VERÃO (GRÃOS GRAÚDOS)	2000 L ~ (1500 KG)	2000 L ~ (1500 KG)
CAPACIDADE DE FERTILIZANTE	2655 L ~ (3000 KG)	5310 L ~ (6000 KG)	5310 L ~ (6000 KG)	2655 L ~ (3000 KG)	5310 L ~ (6000 KG)	5310 L ~ (6000 KG)
POTÊNCIA REQUERIDA (CV)	215				225			
NÚMERO DE COMANDOS HIDRAULICOS (VCR)	04 (SENDO 3 COM REGULAGEM DE RAZÃO)				04 (SENDO 3 COM REGULAGEM DE RAZÃO)			
NECESSIDADE DE RETORNO LIVRE/ DRENO	2 RETORNOS LIVRES / 1 DRENO				2 RETORNOS LIVRES / 1 DRENO			
VAZÃO DE ÓLEO NECESSÁRIA (L/MIN.)	90				90			
VELOCIDADE DE OPERAÇÃO	4 A 6 KM/H (MILHO)				4 A 6 KM/H (MILHO)			
	4 A 8 KM/H (SOJA)				4 A 8 KM/H (SOJA)			
	4 A 8 KM/H (GRÃOS FINOS)				4 A 8 KM/H (GRÃOS FINOS)			
LARGURA DE TRANSPORTE					3,75 M			

	"A"	"B"	"C"	"D"	"E" (Em Transporte)	"F"	"G"	"H"
SSM FULL 3513	5,78 M	7,50 M	7,90 M	2,80 M	3,55 M	3,75 M	5,75 M	5,70 M
SSM FULL 4115	6,80 M	8,50 M	8,90 M	2,80 M	3,55 M	3,75 M	5,75 M	5,70 M

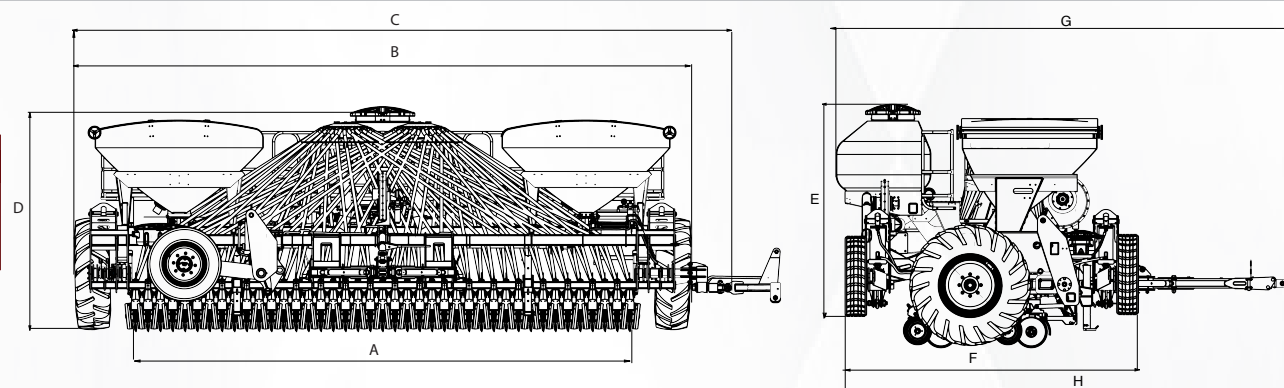

A SEMEATO reserva-se o direito de fazer alterações técnicas eventualmente e sem aviso prévio após a confecção do mesmo. As imagens são meramente ilustrativas. Departamento de Marketing. Agosto/2018



SEMEATO S/A IND. E COM.
PASSO FUNDO - RS- BRASIL
TELEFONE: +55 54 2103.2400
VENDAS@SEMEATO.COM.BR

